



充气帐篷安装说明

本自充气露营帐篷采用经典的隧道帐篷造型，整体结构设计便于进出和通风，具有良好的空间使用率；创新自充气支撑结构，搭建极为便利，适合家庭自驾露营以及庭院休闲使用。

帐篷的两种充气方式

1: 帐篷在标记B的位置，有一个充气口，拿出配套随附的电动充气泵，对接标记B接口即可为帐篷充气。(建议电动泵设置的推荐气压值6PSI左右为最佳请结合当下实际情况)电动充气泵配备一个3.7V 7500mAh、11.1V 2500mAh的黑色锂电池，适配市面上大部分TYPE-C接口数据线。电池充电五小时以内即可蓄满，此时电池指示灯变绿(请注意当充气泵充满电后会显示绿灯，且只持续5分钟左右便会熄灭出行前请您确保电池是满电状态)。

2: 如电动充气泵在电池耗尽的情况下，您可以打开B处充气口，使用配套随附的手动打气筒完成帐篷充气，充气时请观察帐篷情况，不可过度充气。(手动充气泵的推荐充气气压值为6psi左右请注意表盘指针位置和关注气柱状态)如帐篷发生过度充气，在标记A的位置，有一个减压阀口，当充气超过气柱可能承受的压力后减压阀会自动进行泄气。

注意事项

- 部分车型带AR投影感应开关尾门功能，使用车尾帐过程中为避免误触功能造成人身伤害，请在使用车尾帐前将该功能关闭。
- 帐篷非防火材质，搭建请远离火源。
- 帐篷气柱为TPU材质，遇热可能软化，搭建请远离热源。
- 搭建时请清除附近尖锐物体，避免人员受伤及帐篷损坏。
- 收纳前帐篷内外如有泥巴、石子或树枝等，建议清除干净并保持帐篷干燥，以防霉变。
- 为了延长帐篷使用寿命，请避免长期紫外线直射，使用完毕应及时正确收纳，以防面料损伤风化。
- 帐篷内设有多个挂钩，可用作挂检测仪、投影幕布、护眼灯等产品使用
- 搭建时请确保发动机关闭，小心排气管烫伤。
- 不建议在混动车型的HEV模式或原地补电模式下，密闭使用车尾帐篷。在HEV模式及原地补电模式下，会有大量尾气及噪音的产生。尾气中的CO气体会从帐篷与车辆的连接缝隙处少量进入，如密闭使用车尾帐篷，存在CO浓度偏高的风险！在排气管处的篷布处，由于尾气温度较高，会使此处的篷布温度上升，存在烫伤风险！
- 如混动车在HEV及原地补电模式使用车尾帐篷，请务必将空气质量检测仪放在帐篷内靠近排气管所处位置的地方，并设置空气质量检测仪的CO气体检测浓度报警值为50ppm(详细操作见空气质量检测仪说明书)，如果CO气体浓度高于50ppm，将会报警，请及时通风。



二维码系充气帐篷安装视频，仅供参考

物品明细



帐篷



帐篷收纳袋

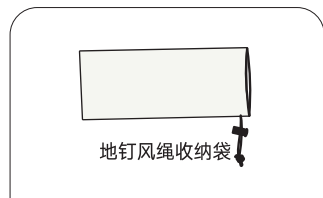

地钉风绳收纳袋

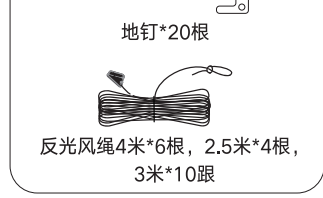

地钉*20根

反光风绳4米*6根，2.5米*4根，3米*10根

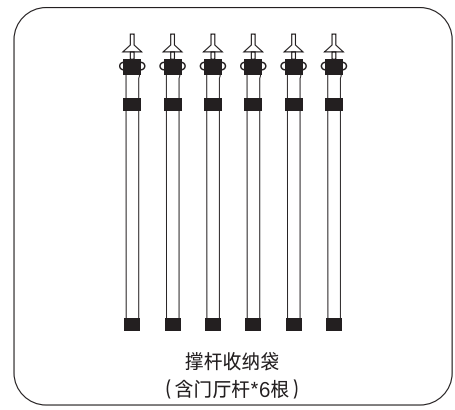

撑杆收纳袋 (含门厅杆*6根)

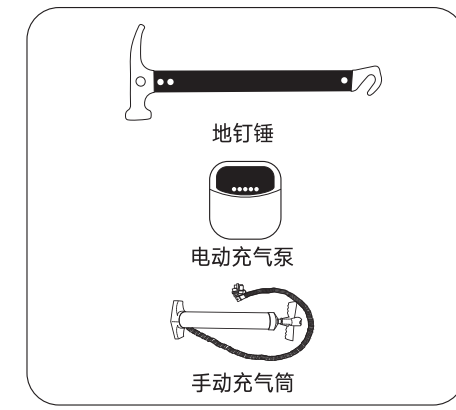

地钉锤

电动充气泵

手动充气筒



警告

帐篷不是由防火材质制成的！
请远离火源！

洗涤与使用方法

- 不可水洗
- 不可漂白
- 不可机洗
- 不可熨烫
- 不可干洗

洗涤说明：帐篷清洁时建议适度擦拭或拍打，不可水洗、干洗、机洗、漂白、熨烫，会影响帐篷涂层和气柱、充电泵的使用。

搭建步骤



1. 打开收纳袋。

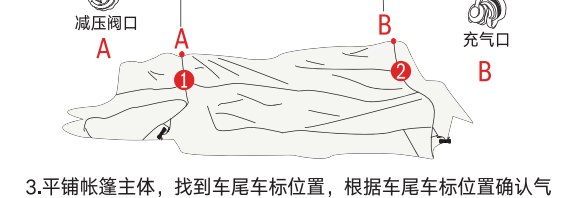

2. 打开捆绑带，取出帐篷。

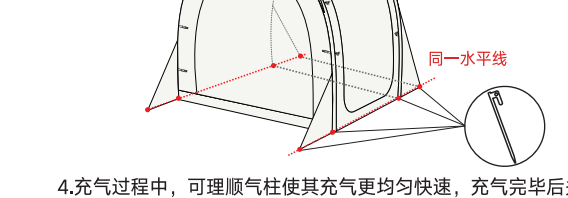

3. 平铺帐篷主体，找到车尾车标位置，根据车尾车标位置确认气柱位置，打开B处充气口，使用配套随附充气设备为帐篷充气。

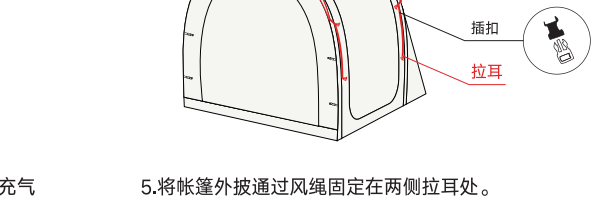

4. 充气过程中，可理顺气柱使其充气更均匀快速，充气完毕后关闭充气泵开关，将气柱调整到同一水平线上。找到气柱底部和帐篷前后三角区域的地钉固定环，斜45°插入地钉固定。

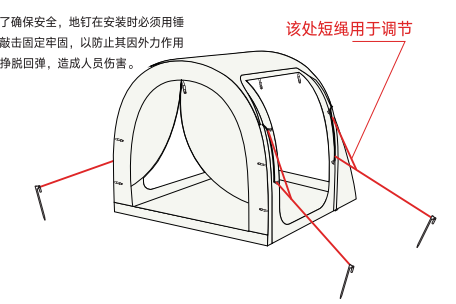

为了确保安全，地钉在安装时必须用锤子敲击固定牢固，以防止其因外力作用而反弹回弹，造成人员伤害。

该处短绳用于调节

5. 找到帐篷两侧拉耳，将风绳用地钉固定在地面，使帐篷更加牢固。



6. 找到帐篷两侧拉耳，将风绳用地钉固定在地面，使帐篷更加牢固。

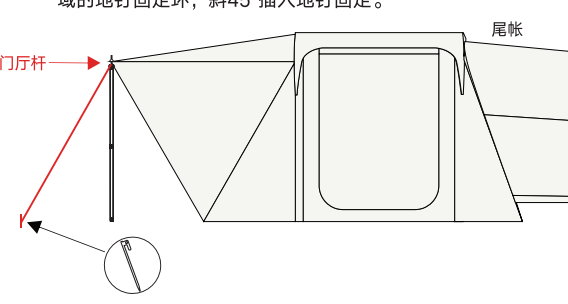

7. 取出门厅杆，缓慢拉开对接接口即可组装完成。组装好后尖头插入客厅厅门帘上的织带；取出两条风绳解开套入门厅杆尖头侧，用地钉固定到地面，可使门厅杆支撑更稳定。



8. 将上端织带插入门厅杆上方，下端织带可直接用地钉固定。

9. 最终帐篷搭建完成示意图。

帐篷搭建完毕后，可连接车尾使用

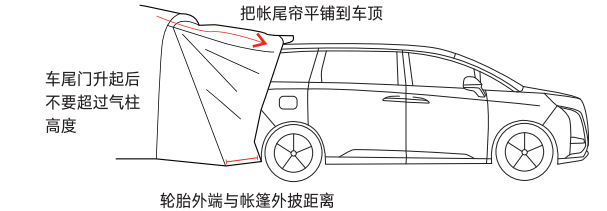

1. 打开车尾侧帐帘的外层拉链即可露出帐尾延伸架，然后倒车到图示位置，打开后备箱把帐尾帘平铺到车顶。

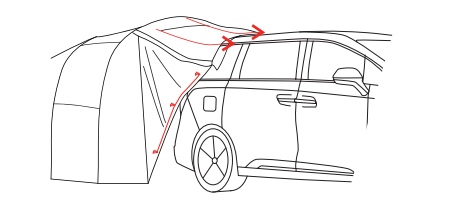

2. 用车尾帐帘红织带套牢车尾门处，使其完全包裹车尾门。

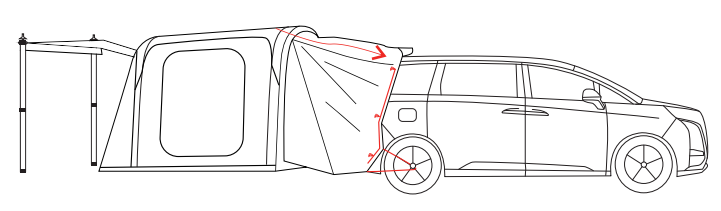

3. 包裹完成后确保尾帐与车尾门的牢固后，帐篷搭建完成。

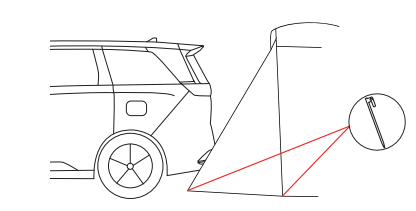

4. 收纳时请及时将图示地钉拔出以防倒车时损坏您的爱车。

收纳步骤

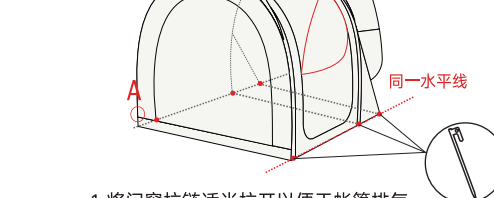

1. 将门窗拉链适当拉开以便于帐篷排气，并取出标记点地钉。

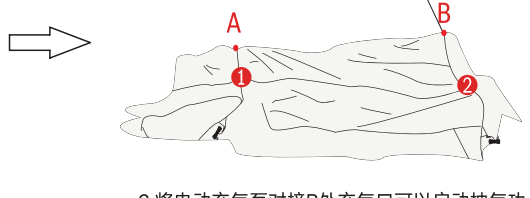

2. 将电动充气泵对接B处充气口可以启动抽气功能，排气后将帐篷摊平。



3. 将2气柱提起向第1气柱折叠，1、2气柱重叠在一起后沿虚线折叠。(匹配外袋长度)



4. 将帐篷卷好后用捆绑带捆绑，完成后与其他配件一起放入帐篷收纳袋。